

STAHLBETON IST HART.  
DU BIST HÄRTER.



 **FORCE X**

*drill better.*  
**alpen**

### ***Die Bohrexperten – seit Generationen.***

*Wir sind in Europa der einzige Komplettanbieter für Bohrwerkzeuge aus eigener Fertigung und der führende Hersteller von Metall-, Stein-, und Holzbohrern. Hochwertige Qualität ist für uns als österreichisches Familienunternehmen seit über 60 Jahren Standard. Was auch immer Sie brauchen: Wir liefern Ihnen den richtigen Bohrer, damit Sie noch effizienter, präziser und schneller optimale Resultate erzielen. Kurz gesagt: Wir sorgen für das perfekte Arbeitsergebnis.*

### **Wir bohren weiter.**

*Die optimale Lösung ist für uns immer nur eine Zwischenstation für eine noch bessere. Dieser Antrieb unserer Forschungs- und Entwicklungsabteilung führt uns zu Ideen, aus denen starke Produkte werden. Wie zum Beispiel der neue ALPEN Force X für armierten Beton, der es schafft, die exzellenten Werte seines Vorgängers noch zu übertreffen. Die Baustelle hat einen neuen Helden gesucht – jetzt hat sie ihn gefunden.*



# STAHLBETON IST KEIN HARTER GEGNER MEHR.

*Besser, schneller und länger bohren.*

// Mit dem neuen ALPEN Force X wird es für Sie nun einfacher, an der Stahlbetonwand erfolgreich zu sein. Warum? Weil in kürzerer Zeit äußerst präzise Löcher produziert werden, deren Tiefe Sie sehr einfach bestimmen können. Das liegt an den Detaillösungen, die wir speziell für die Herausforderungen der Stahlbetonbohrung entwickelt haben. Zum Beispiel das Design des Bohrerkopfes mit vier Vollhartmetallschneiden, die beim Auftreffen auf Stahl

nicht verhaken und sich geradlinig weiter ihren Weg bohren. Das progressive Spiralendesign transportiert das Bohrmehl schneller ab und erhöht dabei das Arbeitstempo. Und der Dübellängenindikator verrät jetzt auf einen Blick, wann die gewünschte Tiefe erreicht ist. Weil die Freude an der Arbeit mit diesen Verbesserungen noch größer ist, haben wir auch gleich die Lebensdauer des Bohrers deutlich erhöht.



**4-Vollhart-  
metall-  
schneiden**

## **FORCE X**

### Einsatzbereich:

SDS-plus Hochleistungsbohrer mit 4 Vollhartmetall-Schneiden und neuem progressiven Spiralendesign mit Dübellängenindikator. Problemloses Durchbohren von Eisenarmierungen, vibrationsarmer Lauf und schnelle Bohrmehlförderung.



Für armierten Beton



4 Vollhartmetallschneiden



Dübellängenindikator

### 4-Vollhartmetallschneiden

kein Verhaken auf Eisenarmierungen



Bohrerspitze

### Dübellängenindikator

für exakte Bohrtiefe

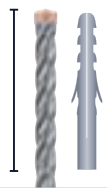

### Progressives Spiralendesign

für schnellere Resultate

Progressives  
Spiralendesign

Dübellängen-  
indikator

Schnelle  
Bohrmehl-  
förderung

## ... EXZELLENT ERGEBNISSE!

// Bohrt präzise und schnell durch Beton wie durch Eisenarmierungen.

// Transportiert Bohrmehl mit Highspeed aus dem Bohrloch.

// Extrem hohe Standzeiten.



IM HAND-  
UMDREHEN ...

Müheles  
durch  
Armierungen



# UNSERE **SPEZIALISTEN** FÜR JEDE STAHLBETONWAND.

Für jeden Einsatz die richtige Größe.

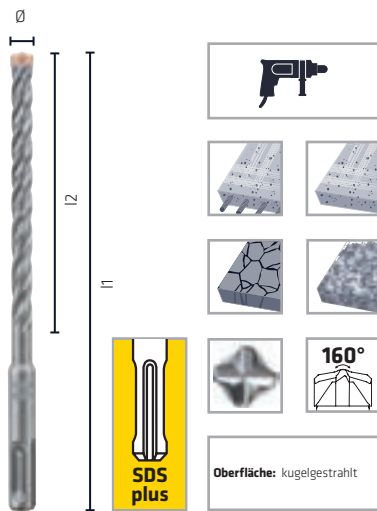

Plastiktasche



Gewerbepack



Länge: 110/50 mm

Ø mm	l1 mm	l2 mm	Z	Code 805 Art.-Nr.	Inh.		Code 762 Art.-Nr.	Inh.
5,00	110	50	4	00 805005001 00	1	10	00 762005001 00	10
5,50	110	50	4	00 805005501 00	1	10		
6,00	110	50	4	00 805006001 00	1	10	00 762006001 00	10
7,00	110	50	4	00 805007001 00	1	10		
8,00	110	50	4	00 805008001 00	1	10	00 762008001 00	10
10,00	110	50	4	00 805010001 00	1	10		

Ausführung ohne Dübellängenindikator

Länge: 160/100 mm

Ø mm	l1 mm	l2 mm	Z	Code 815 Art.-Nr.	Inh.		Code 763 Art.-Nr.	Inh.
5,00	160	100	4	00 815005001 00	1	10		
5,50	160	100	4	00 815005501 00	1	10		
6,00	160	100	4	00 815006001 00	1	10	00 763006001 00	10
6,50	160	100	4	00 815006501 00	1	10		
7,00	160	100	4	00 815007001 00	1	10		
8,00	160	100	4	00 815008001 00	1	10	00 763008001 00	10
9,00	160	100	4	00 815009001 00	1	10		
10,00	160	100	4	00 815010001 00	1	10	00 763010001 00	10
12,00	160	100	4	00 815012001 00	1	10	00 763012001 00	5
14,00	160	100	4	00 815014001 00	1	10		
15,00	160	100	4	00 815015001 00	1	10		
16,00	160	100	4	00 815016001 00	1	10		

≥ Ø 12 Ausführung ohne Dübellängenindikator

Fortsetzung ►

Länge: 210/150 mm				Plastiktasche			Gewerbepack	
Ø mm	l1 mm	l2 mm	Z	Code 825 Art.-Nr.	Inh.		Code 764 Art.-Nr.	Inh.
5,00	210	150	4	00 825005001 00	1	8		
6,00	210	150	4	00 825006001 00	1	8	00 764006001 00	10
6,50	210	150	4	00 825006501 00	1	8		
8,00	210	150	4	00 825008001 00	1	8	00 764008001 00	10
10,00	210	150	4	00 825010001 00	1	8	00 764010001 00	10
12,00	210	150	4	00 825012001 00	1	8	00 764012001 00	5
14,00	210	150	4	00 825014001 00	1	8		
16,00	210	150	4	00 825016001 00	1	8		

## Länge: 260/200 mm

Ø mm	l1 mm	l2 mm	Z	Code 835 Art.-Nr.	Inh.		Code 765 Art.-Nr.	Inh.
6,00	260	200	4	00 835006001 00	1	8	00 765006001 00	10
6,50	260	200	4	00 835006501 00	1	8		
8,00	260	200	4	00 835008001 00	1	8	00 765008001 00	10
9,00	260	200	4	00 835009001 00	1	8		
10,00	260	200	4	00 835010001 00	1	8	00 765010001 00	10
12,00	260	200	4	00 835012001 00	1	8	00 765012001 00	5
14,00	260	200	4	00 835014001 00	1	8	00 765014001 00	5
15,00	260	200	4	00 835015001 00	1	8		
16,00	260	200	4	00 835016001 00	1	8		
18,00	250	200	4	00 835018001 00	1	8		
20,00	250	200	4	00 835020001 00	1	8		
22,00	250	200	4	00 835022001 00	1	8		
24,00	250	200	4	00 835024001 00	1	8		
25,00	250	200	4	00 835025001 00	1	8		

> Ø 16 Ausführung ohne Dübellängenindikator und 3-tlg. Hartmetallplatte

## Länge: 310/250 mm

Ø mm	l1 mm	l2 mm	Z	Code 845 Art.-Nr.	Inh.	
6,00	310	250	4	00 845006001 00	1	8
6,50	310	250	4	00 845006501 00	1	8
8,00	310	250	4	00 845008001 00	1	8
10,00	310	250	4	00 845010001 00	1	8
12,00	310	250	4	00 845012001 00	1	8
14,00	310	250	4	00 845014001 00	1	8
16,00	310	250	4	00 845016001 00	1	8

## Länge: 450/400 mm

Ø mm	l1 mm	l2 mm	Z	Code 875 Art.-Nr.	Inh.	
8,00	450	400	4	00 875008001 00	1	5
10,00	450	400	4	00 875010001 00	1	5
12,00	450	400	4	00 875012001 00	1	5
14,00	450	400	4	00 875014001 00	1	5
16,00	450	400	4	00 875016001 00	1	5
18,00	450	400	4	00 875018001 00	1	5
20,00	450	400	4	00 875020001 00	1	5
22,00	450	400	4	00 875022001 00	1	5
24,00	450	400	4	00 875024001 00	1	5
25,00	450	400	4	00 875025001 00	1	5

> Ø 16 Ausführung ohne Dübellängenindikator und 3-tlg. Hartmetallplatte



Länge: 600/550 mm				Plastiktasche		
Ø mm	l1 mm	l2 mm	Z	Code 905 Art.-Nr.	Inh.	
10,00	600	550	4	00 905010001 00	1	5
12,00	600	550	4	00 905012001 00	1	5
14,00	600	550	4	00 905014001 00	1	5
16,00	600	550	4	00 905016001 00	1	5
18,00	600	550	4	00 905018001 00	1	5
20,00	600	550	4	00 905020001 00	1	5
22,00	600	550	4	00 905022001 00	1	5

Ausführung ohne Dübellängenindikator und > Ø 16 mit 3-tlg. Hartmetallplatte

Länge: 1000/950 mm				SB-Aufhänger		
Ø mm	l1 mm	l2 mm	Z	Code 915 Art.-Nr.	Inh.	
10,00	1000	950	4	00 915010001 00	1	1
12,00	1000	950	4	00 915012001 00	1	1
14,00	1000	950	4	00 915014001 00	1	1
16,00	1000	950	4	00 915016001 00	1	1

Ausführung ohne Dübellängenindikator



**SDS-plus „FORCE X“ Box**  
3-tlg.  
Kunststoffbox  
Art.-Nr. 00 815068101 00



**SDS-plus „FORCE X“ MB 5**  
5-tlg.  
Kunststoffbox  
Art.-Nr. 00 805000051 00



**SDS-plus „FORCE X“ KM 7**  
7-tlg.  
Metallkassette  
Art.-Nr. 00 805000071 00

Ø mm	l1 mm	Stk. <sup>(1)</sup>	Ø mm	l1 mm	Stk. <sup>(1)</sup>	Ø mm	l1 mm	Stk. <sup>(1)</sup>
6,0 / 8,0 / 10,0	160	1	5,0 / 6,0	110	1	5,0 / 6,0 / 8,0	110	1
			6,0 / 8,0 / 10,0	160	1	6,0 / 8,0 / 10,0 / 12,0	160	1



**SDS-plus Box „FORCE X“ Mix Box**  
7-tlg.  
Gewerbepack  
Art.-Nr. 00 815000071 00



**SDS-plus „FORCE X“ Kit 16**  
16-tlg.  
Metallkoffer  
Art.-Nr. 00 005002161 00

Ø mm	l1 mm	Stk. <sup>(1)</sup>	Inhalt	l1 mm	Stk. <sup>(1)</sup>	Inhalt	l1 mm	Stk. <sup>(1)</sup>
6,0 / 8,0 / 10,0	160	1	Bohrer			Meißel		
6,0 / 8,0 / 10,0 / 12,0	260	1	Ø 5,0 / 6,0	110	1	Spitz	250	1
			Ø 6,0 / 8,0 / 10,0 / 12,0	160	1	Flach	20 x 250	1
			Ø 6,0 / 8,0 / 10,0	210	1	Breit	40 x 250	1
			Ø 8,0 / 10,0 / 12,0 / 14,0	260	1			

<sup>(1)</sup> Stück je Abmessung

# GUT PRÄSENTIERT. PERFEKT GEMOHT.

*Alles für Ihren Erfolg: die Maßnahmen für Ihre Produktpräsentation.*



## Kartondisplay

SDS-plus „FORCE X“  
33-tlg.  
Kartondisplay  
Art.-Nr. 00 098000931 00

Ø mm	l1 mm	Stk. <sup>(1)</sup>
5,0	110	5
6,0	110	5
6,0	160	5
8,0	160	5
10,0	160	5
12,0	160	5
Kunststoffkassetten SDS-plus FORCE X MB 5		3

<sup>(1)</sup> Stück je Abmessung

## Kartondisplay

SDS-plus „FORCE X“  
10-tlg.  
Kartondisplay  
Art.-Nr. 00 098000951 00

Ø mm	l1 mm	Stk. <sup>(1)</sup>
Kunststoffkassetten SDS-plus FORCE X MB 5		10

<sup>(1)</sup> Stück je Abmessung



## Modul 50: SDS-plus Hammerbohrer "FORCE X", 4 Schneiden



Ø mm	l1 mm	Art.-Nr.	Stk.	Ø mm	l1 mm	Art.-Nr.	Stk.
<b>SDS-plus Set "FORCE X" Box, 3-tlg.</b>				6,5	260	00 835006501 00	2
		00 815068101 00	2	8,0	260	00 835008001 00	2
<b>SDS-plus Set "FORCE X" MBS, 5-tlg.</b>				10,0	260	00 835010001 00	2
		00 805000051 00	2	12,0	260	00 835012001 00	2
<b>SDS-plus "FORCE X", 4 Schneiden</b>				8,0	310	00 845008001 00	1
6,0	110	00 805006001 00	3	10,0	310	00 845010001 00	1
5,0	160	00 815005001 00	3	12,0	310	00 845012001 00	1
6,0	160	00 815006001 00	3	14,0	310	00 845014001 00	1
8,0	160	00 815008001 00	3	16,0	310	00 845016001 00	1
10,0	160	00 815010001 00	3	<b>Modul komplett Nr. 50</b>			
12,0	160	00 815012001 00	3				
14,0	160	00 815014001 00	2				
16,0	160	00 815016001 00	2				
6,0	260	00 835006001 00	2				
6,0	260	00 835006001 00	2				

## Modul 51: SDS-plus Hammerbohrer "FORCE X", 4 Schneiden



Ø mm	l1 mm	Art.-Nr.	Stk.	Ø mm	l1 mm	Art.-Nr.	Stk.
<b>SDS-plus Set "FORCE X" MBS, 5-tlg.</b>				8,0	260	00 835008001 00	3
		00 805000051 00	3	10,0	260	00 835010001 00	2
<b>SDS-plus "FORCE X", 4 Schneiden</b>				12,0	260	00 835012001 00	2
5,0	110	00 805005001 00	3	14,0	260	00 835014001 00	2
6,0	110	00 805006001 00	5	15,0	260	00 835015001 00	2
5,0	160	00 815005001 00	3	16,0	260	00 835016001 00	2
6,0	160	00 815006001 00	5	18,0	250	00 835018001 00	2
8,0	160	00 815008001 00	5	20,0	250	00 835020001 00	2
10,0	160	00 815010001 00	3	<b>Modul komplett Nr. 51</b>			
12,0	160	00 815012001 00	3				
14,0	160	00 815014001 00	3				
16,0	160	00 815016001 00	3				
6,0	260	00 835006001 00	3				
6,5	260	00 835006501 00	2				

## Modul 52: SDS-plus Hammerbohrer "FORCE X", 4 Schneiden & Meißel

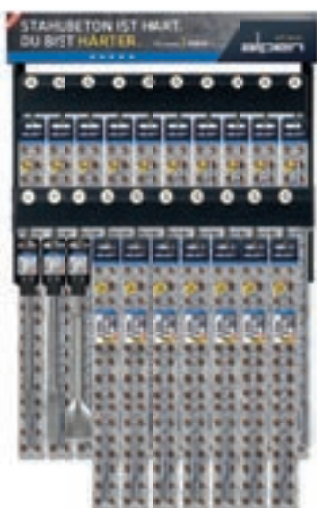

Ø mm	l1 mm	Art.-Nr.	Stk.	Ø mm	l1 mm	Art.-Nr.	Stk.
<b>SDS-plus Spitzmeißel "DEMOLISHER Plus"</b>				10,0	450	00 875010001 00	2
	250	00 987002511 00	2	12,0	450	00 875012001 00	2
<b>SDS-plus Flachmeißel "DEMOLISHER Plus"</b>				14,0	450	00 875014001 00	1
	250	00 987002521 00	2	16,0	450	00 875016001 00	1
<b>SDS-plus Breitmeißel "DEMOLISHER Plus"</b>				18,0	450	00 875018001 00	1
	250	00 987002531 00	1	20,0	450	00 875020001 00	1
<b>SDS-plus "FORCE X", 4 Schneiden</b>				22,0	450	00 875022001 00	1
6,0	310	00 845006001 00	2	24,0	450	00 875024001 00	1
6,5	310	00 845006501 00	2	25,0	450	00 875025001 00	1
8,0	310	00 845008001 00	2	<b>Modul komplett Nr. 52</b>			
10,0	310	00 845010001 00	2				
12,0	310	00 845012001 00	2				
14,0	310	00 845014001 00	2				
16,0	310	00 845016001 00	2				
8,0	450	00 875008001 00	2				

Überreicht durch:

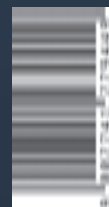

Art. Nr.: 009990017100

#### ÖSTERREICH

**ALPEN-MAYKESTAG GmbH**

Urstein Nord 67 | A-5412 Puch / Salzburg

Tel: +43 (0) 662 449 01-0

Fax: +43 (0) 662 449 01-110

Fax Export: +43 (0) 662 449 01-130

verkauf@a-mk.com

export@a-mk.com

#### DEUTSCHLAND

**ALPEN-MAYKESTAG GmbH**

Hansaallee 201 | D-40549 Düsseldorf

Tel: +49 (0) 211 53 75 50-0

Fax: +49 (0) 211 59 35 73

verkauf@a-mk.com

#### ITALIA

**ALPEN-MAYKESTAG s.r.l.**

Via Volontari Del Sangue 54 | I-20093 Cologno Monzese (MI)

Tel: +39 (02) 48 84 30 38

Fax: +39 (02) 45 70 14 19

info@a-mk.it

#### ČESKÁ REPUBLIKA

**ALPEN-MAYKESTAG s.r.o.**

U Koruny 414 | CZ-50002 Hradec Králové

Tel. +420 495 58 23 22

Fax +420 495 58 23 25

info@a-mk.cz

#### MAGYARORSZÁG

**ALPEN-MAYKESTAG Kft.**

Cyár utca 5 | H-8500 Pápa

Tel. +36 (0) 89 51 15 15

Fax +36 (0) 89 51 15 16

info@a-mk.hu

[www.alpen-drills.com](http://www.alpen-drills.com)

 **alpen**  
drill better.